



ELITE SCREENS

Elektrické nástěnné/stropní projekční plátno **Série Saker Tab-Tension** Uživatelská příručka

Důležité bezpečnostní opatření a varování

Před instalací si prosím přečtete tento manuál a postupujte dle pokynů níže.

Upozornění: Černá plocha na vrchní straně je již nastavena na nejvyšší možnou vzdálenost. V plátnu není žádný další černý okraj. Při nedovolené manipulaci zaniká vaše záruka. Nedovolené změny a úpravy (kromě uříznutí napájecího kabelu při instalaci na pevno) jsou zakázány. Pro více informací kontaktujte naši technickou podporu na telefonu (877) 511-1211 klapka. 604.

- Ponechte si tento návod pro budoucí použití.
- Abyste předešli poškození jednotky, nepoužívejte ji s neautorizovaným příslušenstvím, které nebylo schváleno výrobcem.
- Při převozu zacházejte s jednotkou opatrně, abyste předešli jejímu poškození.
- Pro bezpečný a spolehlivý provoz je doporučeno přímé spojení s řádně uzemněným zdrojem napájení.
- Zásuvka elektrické energie, ze které je jednotka napájena, by měla být poblíž a jednoduše přístupná.
- Neinstalujte jednotku na nerovné nebo šikmé plochy;
- Neinstalujte na vlhkých místech, aby nedošlo k úrazu elektrickým proudem, nebo zkratu.
- Nepokládejte na napájecí kabel těžké předměty a veďte jej tak, aby se předešlo případné možnosti zakopnutí o něj.
- Nepřetěžujte napájecí kabel. Zabráníte tak možnosti úrazu elektrickým proudem nebo požáru díky uvolněnému kontaktu nebo zkratu.
- Na tomto zařízení nejsou žádné uživatelem opravitelné součástky. Nepokoušejte se zařízení rozebrat. Nikdo, kromě autorizovaných techniků, nemůže provádět na tomto zařízení opravy.
- Ujistěte se, že zdroj napájení, ke kterému je tato jednotka připojena, má nepřetržité napájení.
- Pokud je nutné použít prodlužovací kabel, ujistěte se, že má dostatečné maximální zatížení, abyste předešli jeho přehřátí.
- Nesahejte na napájecí kabel mokřýma rukama, nebo pokud jsou vaše nohy v kontaktu s vodou.
- Pokud již není zařízení v provozu, zlikvidujte ho správným způsobem v souladu s předpisy o ochraně životního prostředí.

Toto zařízení nepoužívejte za následujících okolností:

- Při silném dešti, větru, bouřce nebo blesku odpojte plátno od zdroje napájení.
- Vyhýbejte se přímému slunci, dešti a vlhkosti.
- Udržujte v dostatečné vzdálenosti od otevřeného ohně nebo zdrojů tepla.
- Před údržbou nebo před přemístěním odpojte napájení.
- Při dlouhodobém nepoužívání odpojte zařízení ze zdroje napájení.
- Abyste se vyhnuli zranění nebo úrazu el. proudem, nepoužívejte zařízení, pokud je plátno (nebo jeho součásti) viditelně poškozeno.

VAROVÁNÍ

Úpravy tohoto produktu jsou zakázány a v případě jejich provedení zaniká záruka. V případě jakýchkoliv dotazů, kontaktujte technickou podporu Elite Screens.

POZNÁMKA:

Toto zařízení bylo testováno a splňuje podmínky třídy B, oddílu 15, pravidel FCC.

Tyto podmínky jsou navrženy tak, aby nabízely odpovídající ochranu proti škodlivému rušení při domácím použití. Toto zařízení generuje a může vyzařovat radiovou energii, a pokud není nainstalováno v souladu s instrukcemi, může způsobit rušení rádiového vysílání.

Nelze však zaručit, že při jakékoliv konkrétní instalaci nedojde k rušení rádiového signálu. Pokud toto vybavení způsobuje rušení příjmu rádia nebo televize, což může být vyzkoušeno vypnutím a zapnutím zařízení, může uživatel, pro odstranění rušení, provést následující kroky:

- ✓ Přemístit nebo otočit anténu zařízení, které je rušeno.
- ✓ Umístit plátno a přijímač zařízení dále od sebe.
- ✓ Připojit plátno k jiné zásuvce než rušené zařízení.

Před instalací:







1. Opatrně rozbalte plátno.
2. S plátnem vždy manipulujte na rovném a čistém povrchu.
3. Pro ochranu proti zašpinění nevystavujte plátno cizím částicím jako prach, piliny nebo tekutiny.

Poznámka:

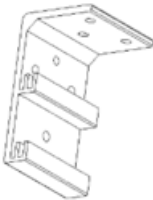
Bez ohledu na metodu upevnění plátna, by mělo být plátno bezpečně uchyceno tak, aby vibrace nebo táhnutí za plátno neuvolnilo konstrukci plátna. Osoba provádějící instalaci je zodpovědná za použití adekvátního montážního materiálu.

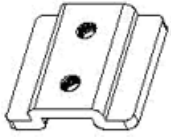
Série Saker Tab-Tension / Příslušenství

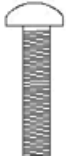
Před pokračováním v instalaci se ujistěte, že jsou v balení všechny níže uvedené díly.

A. Držák na stěnu/strop 2 ks	B. M5x60 Šroub 6 ks	C. M12 Kotevní uchycení 6 ks	D. Držák konektoru 2 ks (Instalováno na krytu)
			
E. M5x11 Šroub 4 ks (do dílu D)	F. M5x25MM Křížový šroub 2 ks	G. M5x30MM závit s očkem a M5 matice 2 ks	H. Karabina 2 ks
			

Instalační pokyny

Pro pomoc s instalací se prosím obraťte na profesionálního instalačního technika. Elite Screens nese odpovědnost za špatně provedenou instalaci.

A. Montáž na stěnu

Zapuštěný skrytý držák (pohyblivá poloha)

Tento způsob upevnění umožňuje horizontální posuv obrazovky.

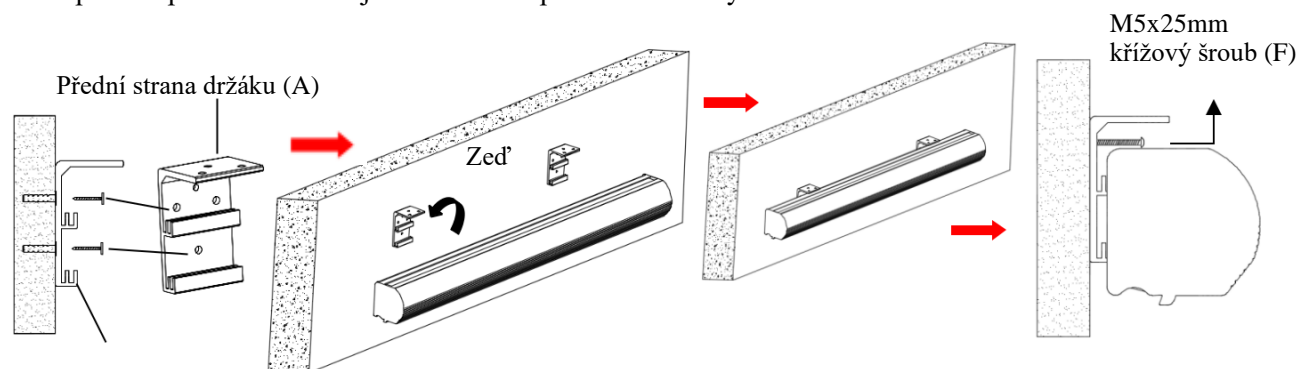

Boční strana držáku (A)

1. Zvolte místo, kam bude obrazovka instalována. Poté změřte a označte vzdálenost mezi horním a spodním otvorem pro šrouby od každého držáku (A).
2. Vyvrtejte otvor ve všech označených bodech a nainstalujte držáky pomocí **kotevního uchycení (C)** a šroubu **M5x60 (B)**. Ujistěte se, že jsou oba držáky správně vyrovnány.
3. Zavěste plátno umístěním spodní “úchytky” umístěné na zadní straně přes horní “úchytku” držáku.
4. Poté, co se ujistíte, že je obrazovka zajištěna, můžete ji posunout doleva nebo doprava, abyste ji správně vyrovnali.
5. Nakonec zašroubujte šroub **M5 (F)** do horního otvoru držáku pro další podporu obrazovky. Jsou zapotřebí dva nebo více lidí, přičemž jeden drží obrazovku na místě.

B. Montáž na strop

I. Stropní držák (pohyblivá poloha)

Tento způsob upevnění umožňuje horizontální posuv obrazovky.

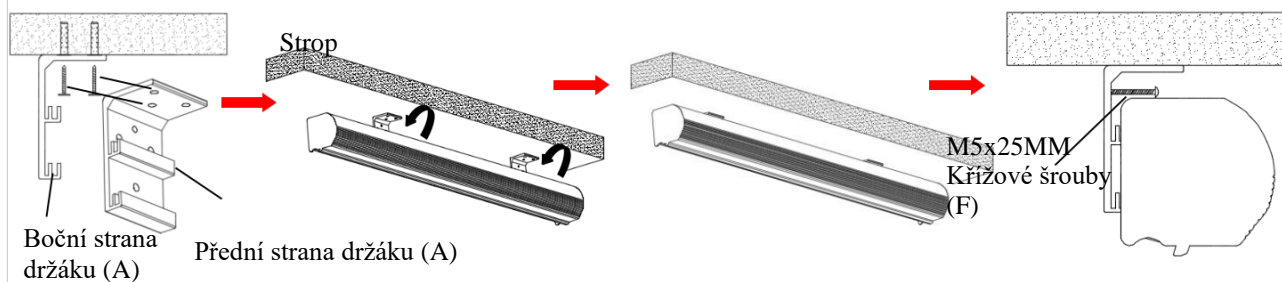

1. Zvolte místo, kam bude obrazovka instalována. Poté změřte a označte vzdálenost mezi horním a spodním otvorem pro šrouby od každého držáku (A).
2. Vyvrtejte otvor ve všech označených bodech a nainstalujte držáky pomocí kotevního uchycení © a šroubu M5x60 (B). Ujistěte se, že jsou oba držáky správně vyrovnány.
3. Zavěste plátno umístěním spodní “úchytky” umístěné na zadní straně přes horní “úchytku” držáku.
4. Poté, co se ujistíte, že je obrazovka zajištěna, ji můžete posunout doleva nebo doprava, abyste ji správně vyrovnali.
5. Nakonec zašroubujte šroub M5 (F) do horního otvoru držáku pro další podporu obrazovky.

Jsou zapotřebí dva nebo více lidí, přičemž jeden drží obrazovku na místě.

II. Zavěšení

1. Zašroubujte **závit s očkem (G)** do **držáku (D)**.
2. Provlékněte **karabinu (H)** skrz **očko (G)** a připojte ji ke stropnímu šroubu s očkem (není součástí balení), který je určen pro danou hmotnost obrazovky.

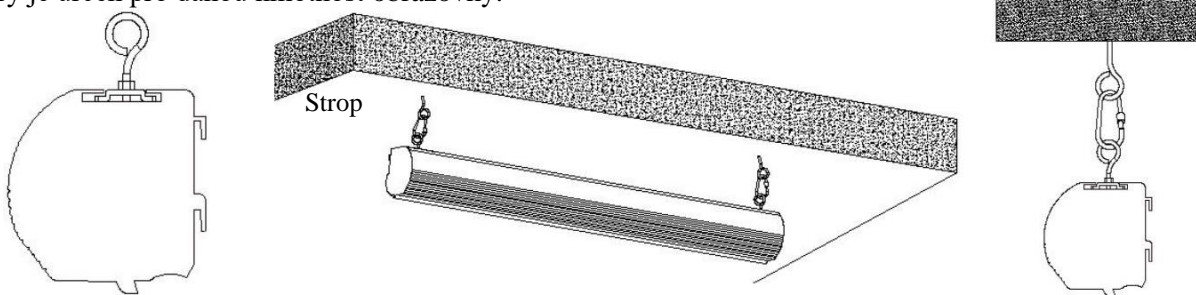

Nastavení napnutí obrazovky (Je vyžadován 4mm imbusový klíč, který není součástí balení).

Odstraňte koncové závaží, abyste odkryli nastavovací knoflík. Tento knoflík má 4mm imbusový port. Vložte 4mm imbusový klíč a pootočte knoflíkem po směru hodinových ručiček, než docílíte požadovaného napnutí plátna. Napnutí povolíte otočením klíče proti směru hodinových ručiček. Upozorňujeme, že toto nastavení není nutné, protože nastavení napnutí je již nastaveno továrně. Chcete-li přesto napnutí obrazovky upravit, obraťte se na společnost Elite Screens® s žádostí o pomoc, aby nedošlo k poškození obrazovky a ztrátě záruky.

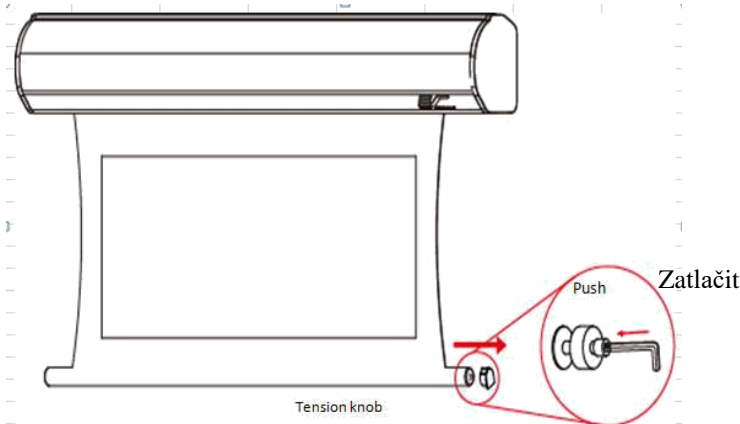

Saker Tab-Tension Série | Díly a příslušenství

A. Infračervené dálkové ovládání	B. RF dálkové ovládání	C. 3-směrný nástěnný vypínač	D. Červený + zelený spouštěcí kabel 5-12v
E. Infračervený přijímač	F. 5-12V (3.5 mm) mono spouštěcí kabel	G. AAA baterie	H. Vodováha

Ovládání obrazovky:

Elektrický proud: Plátno bude pracovat s napětím 100V, 110V nebo 220V v závislosti na regionu.

1. Poté, co se ujistíte, že je zásuvka vhodná pro zapojení (kontrola napětí), zapojte do ní napájecí kabel.
2. Jakmile bude obrazovka zapojena, bude možné ji ovládat následovně:

Způsoby ovládání plátna ze série Saker:

1. **Infračervené dálkové ovládání (položka A, Obr.1):** Infračervené světlo má dosah do vzdálenosti cca 10 m. IR dálkové ovládání funguje pouze přímým spojením portem RJ45 s infračerveným přijímačem.
2. **Infračervený přijímač (položka E, Obr.2):** Infračervený přijímač se zapojuje přímo do vstupu RJ45 na obrazovce, což představuje možnost přímého nízkoprofilového ovládání IR dálkovým ovladačem i pokud je zařízení nainstalováno na stropě.
3. **RF dálkové ovládání (položka B, Obr.1):** Nevyžaduje přímý výhled na přijímač jako IR ovladač, dosah je 50 m.
4. **3-směrný nástěnný vypínač (položka C, Obr.3):** 3-směrný nástěnný ovladač je krabička pro montáž na stěnu s tlačítky nahoru/stop/dolů a připojuje se přímo do RJ45 vstupu na plátně.

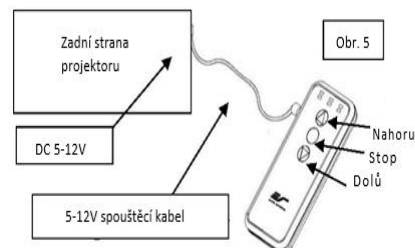
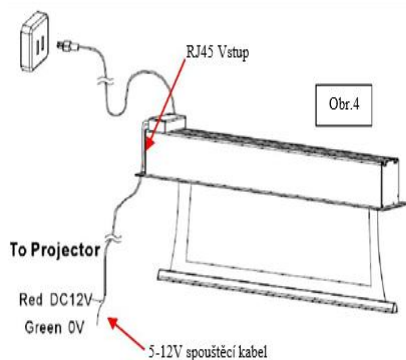
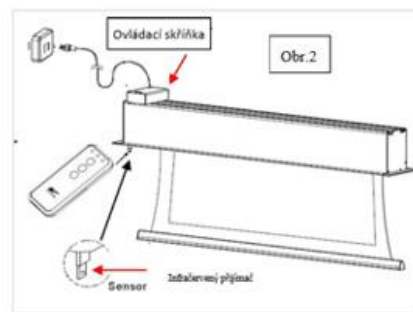
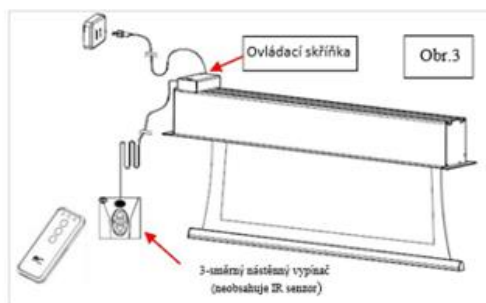

5. 5-12V spouštěcí kabel (položka D, Obr.4):

Zabudovaný 5-12V spouštěcí kabel dovoluje plátnu synchronizaci spuštění a vytažení se zapnutím a vypnutím projektoru. Plátno se spustí při zapnutí projektoru a po jeho vypnutí se zatahne. 5-12V spouštěcí kabel se připojuje k Vašemu projektoru pomocí samostatného kabelu, který může/nemusí být součástí balení. Spoušť nebude fungovat bez tohoto výstupního kabelu, ale lze ji otestovat připojením červeného (+) a zeleného (-) kabelu k 9 voltové baterii.

6. 5-12V Mono spouštěcí kabel (položka F, Obr.5):

RF dálkové ovládání slouží k dvojímu účelu – buď jako nezávislý dálkový ovladač nebo ve spojení se spouštěcím kabelem 5-12V. Technologii rádiové frekvence lze naprogramovat tak, aby posílala signál k poklesu nebo ke zvýšení obrazovky.

Návod k nastavení spouštěcího kabelu 5-12V / Pokyny pro synchronizaci

Krok 1: Připojte jeden konec 3,5 mm bezdrátového 5-12 V spouštěče k RF ovladači.

Krok 2: Připojte druhý 3,5 mm konec bezdrátového spouštěče 5-12 V k projektoru.

Krok 3: Ujistěte se, že je obrazovka odpojena ze sítě.

Krok 4: Podržte tlačítko NAHORU na dálkovém ovladači RF.

Krok 5: Podržte tlačítko NAHORU a zapojte obrazovku zpět do elektrické zásuvky.

Krok 6: Počkejte 5 sekund a poté tlačítko NAHORU pusťte.

Krok 7: 5-12V spouštěč by nyní měl být aktivován s Vaší obrazovkou a připraven k použití. Měl by být schopen ovládat obrazovku pomocí cyklu zapnutí/vypnutí projektoru.

V případě, že se propojení nezdaří, kroky opakujte.



(Prosím berte na vědomí, že cyklus vypnutí/zapnutí projektoru může trvat déle, než se plně aktivuje. Cyklus úplného vypnutí a zapnutí obvykle trvá pokaždé 20-30 sekund).

Můžete využít naše videonávody na těchto adresách:

- Instalace na strop – www.elitescreens.com/sakertabceilinginstall
- Demonstrace bezdrátového spuštění - www.elitescreens.com/sakertabtriggerdemo

Pro bližší informace nebo chcete-li kontakt na technickou podporu navštivte

www.elitescreens.com